

Oznaczenia:

 **Format netto**
format docelowy otrzymany po przycięciu

 **Format brutto**
format netto powiększony o spad

 **Margines wewnętrzny**
margines oznacza obszar, w którym powinny zawierać się istotne informacje, takie jak logo czy teksty

◆ Dla nadruku bocznego należy zachować format zgodny z zamówieniem.

Przykładowo:

dla wysokości **4 cm** (400 kartek)
należy zachować format **12 cm x 4 cm**

dla wysokości **5 cm** (500 kartek)
należy zachować format **12 cm x 5 cm**
itp.

(Proszę pamiętać o spadach 2 mm i marginesie wewnętrznym 5 mm).

Podobną zasadę należy zachować dla pozostałych wysokości.

W przypadku pytań związanych z pozostałymi parametrami druku, specyficznymi dla danego produktu, prosimy o kontakt:



530 937 037



grafik@notapress.pl

boki

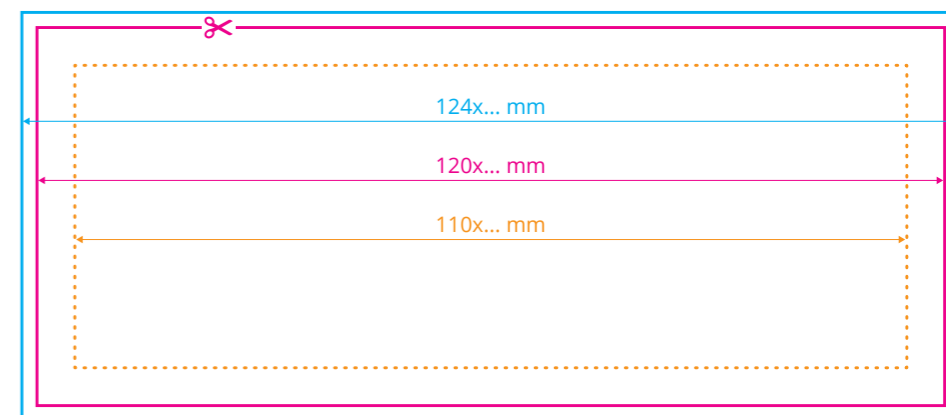
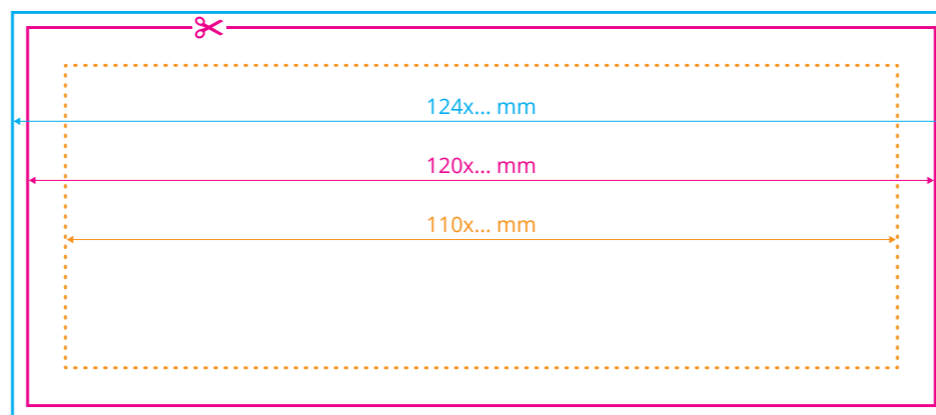
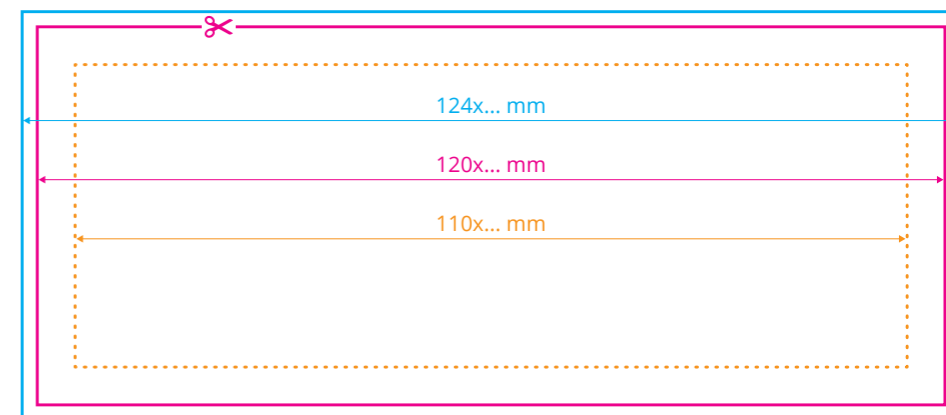
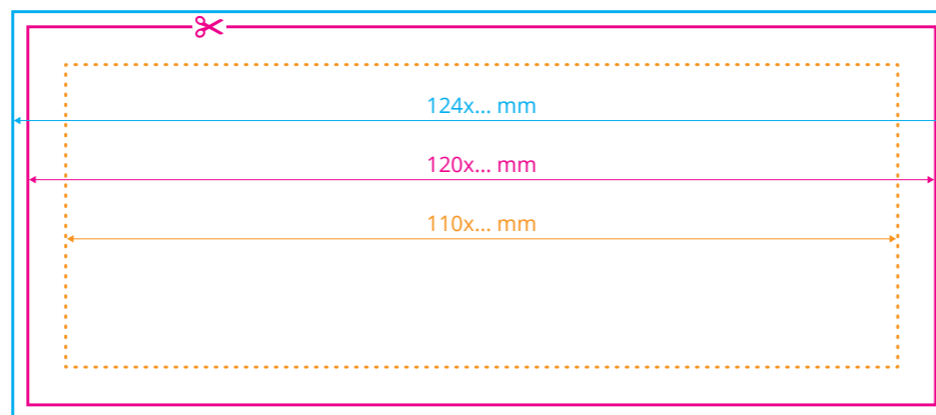

Opcje personalizacji kostki reklamowej:

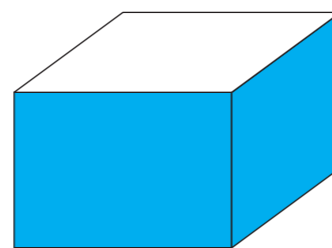

Nadruk boczny

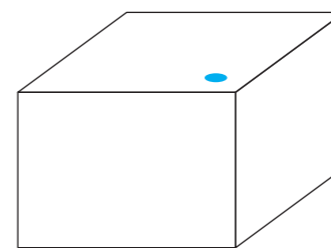

Otwór na długopis lub ołówek

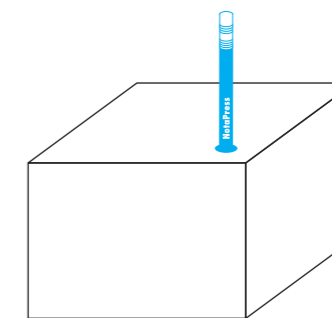

Ołówek z opcją graweru
Dołączony do kostki

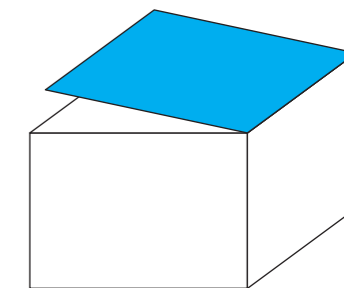

Górna
karteczka / kartonik

Oznaczenia:

 **Format netto**
format docelowy otrzymany po przycięciu

 **Format brutto**
format netto powiększony o spad

 **Margines wewnętrzny**
margines oznacza obszar, w którym powinny zawierać się istotne informacje, takie jak logo czy teksty

- ◆ Dla nadruku bocznego należy zachować format zgodny z zamówieniem.

Przykładowo:

dla wysokości **4 cm** (400 kartek)
należy zachować format **11 cm x 4 cm**

dla wysokości **5 cm** (500 kartek)
należy zachować format **11 cm x 5 cm**
itp.

(Proszę pamiętać o spadach 2 mm i marginesie wewnętrznym 5 mm).

Podobną zasadę należy zachować dla pozostałych wysokości.

W przypadku pytań związanych z pozostałymi parametrami druku, specyficznymi dla danego produktu, prosimy o kontakt:



530 937 037



grafik@notapress.pl

boki

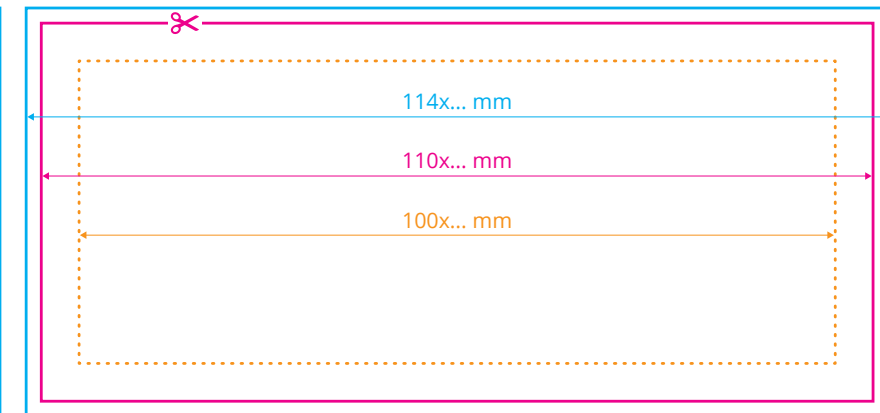
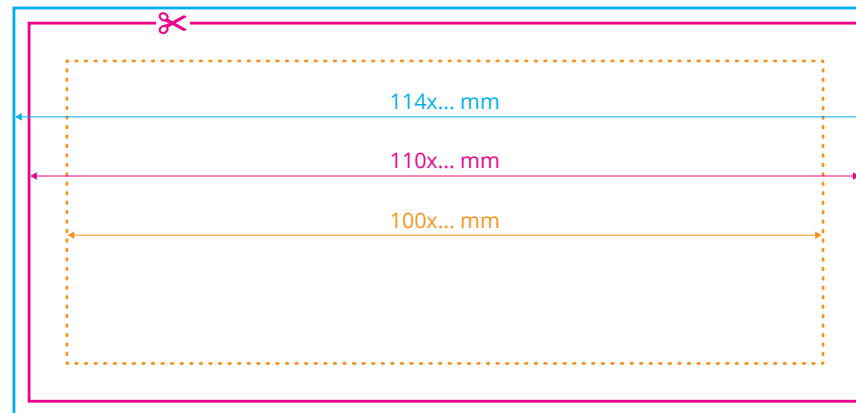
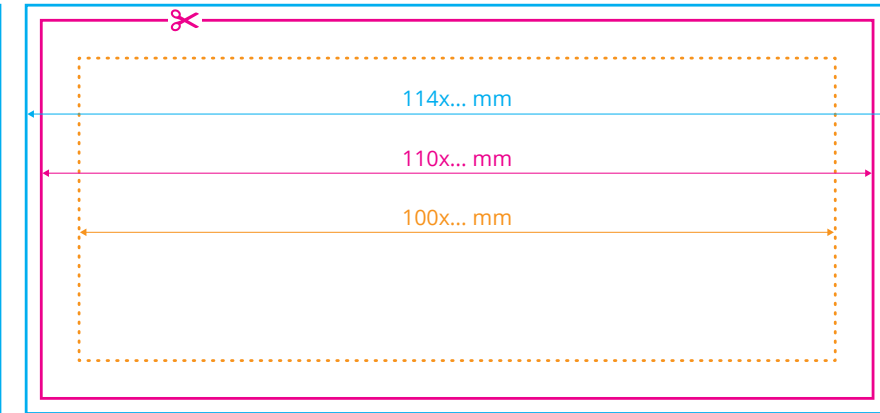
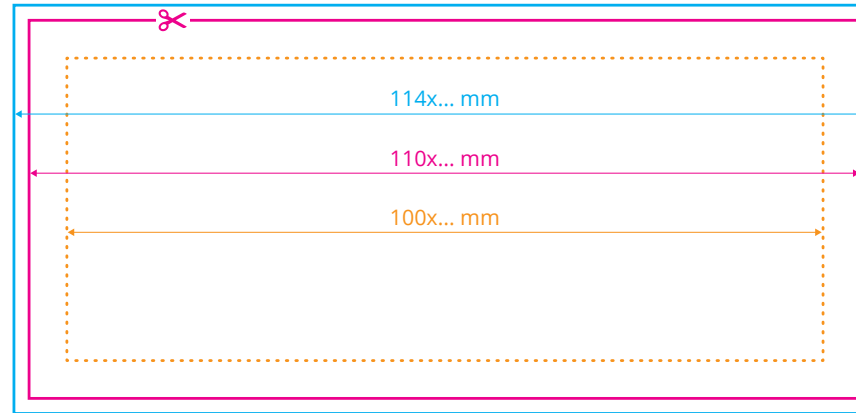

Opcje personalizacji kostki reklamowej:

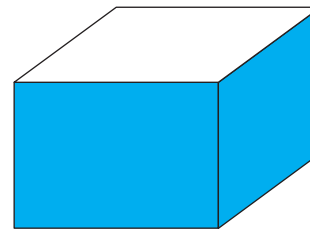

Nadruk boczny

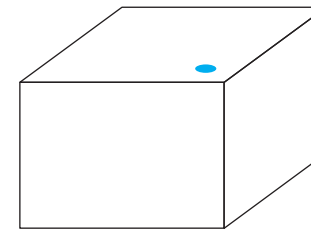

Otwór na długopis lub
ołówek

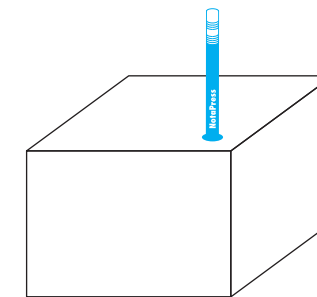

Ołówek z opcją graweru
Dołączony do kostki

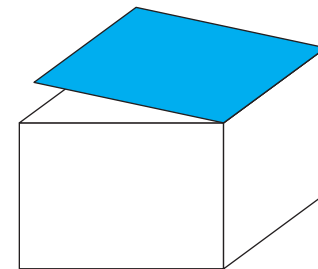

Górna
karteczka / kartonik

Oznaczenia:

 **Format netto**
format docelowy otrzymany po przycięciu

 **Format brutto**
format netto powiększony o spad

 **Margines wewnętrzny**
margines oznacza obszar, w którym powinny zawierać się istotne informacje, takie jak logo czy teksty

◆ Dla nadruku bocznego należy zachować format zgodny z zamówieniem.

Przykładowo:

dla wysokości **4 cm** (400 kartek)
należy zachować format **10 cm x 4 cm**

dla wysokości **5 cm** (500 kartek)
należy zachować format **10 cm x 5 cm**
itp.

(Proszę pamiętać o spadach 2 mm i marginesie wewnętrznym 5 mm).

Podobną zasadę należy zachować dla pozostałych wysokości.

W przypadku pytań związanych z pozostałymi parametrami druku, specyficznymi dla danego produktu, prosimy o kontakt:



530 937 037



grafik@notapress.pl

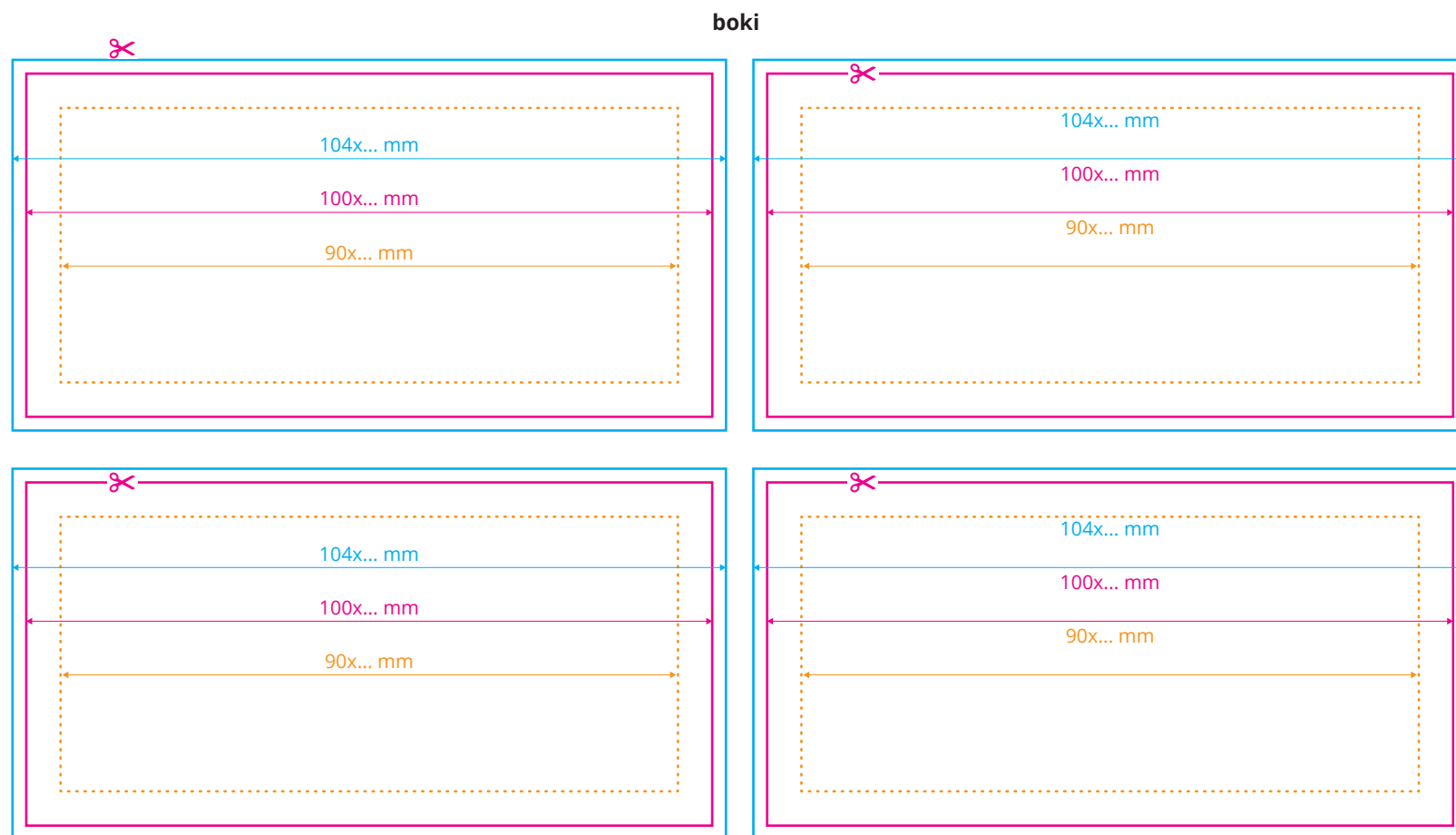

Opcje personalizacji kostki reklamowej:

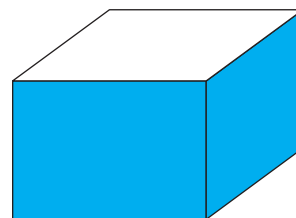

Nadruk boczny

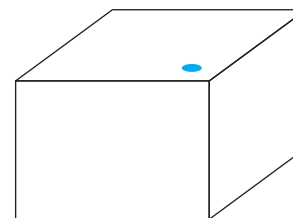

Otwór na długopis lub ołówek

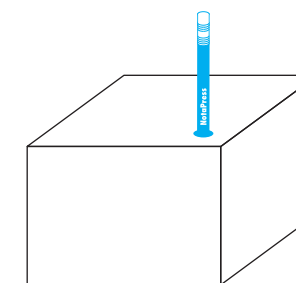

Ołówek z opcją graweru
Dołączony do kostki

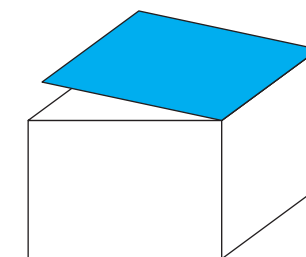

Górna karteczka / kartonik

Oznaczenia:

 **Format netto**
format docelowy otrzymany po przycięciu

 **Format brutto**
format netto powiększony o spad

 **Margines wewnętrzny**
margines oznacza obszar, w którym powinny zawierać się istotne informacje, takie jak logo czy teksty

boki

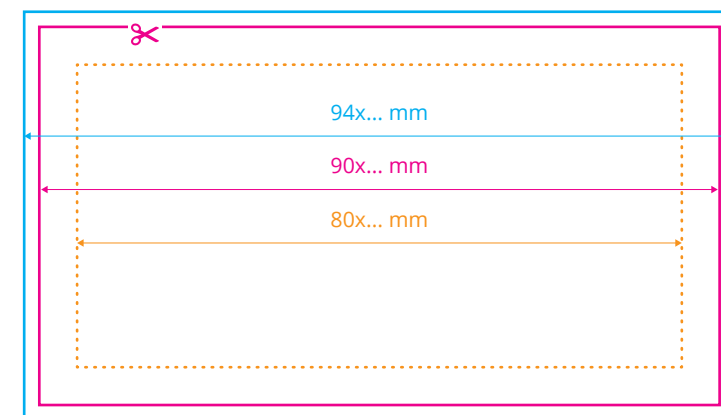
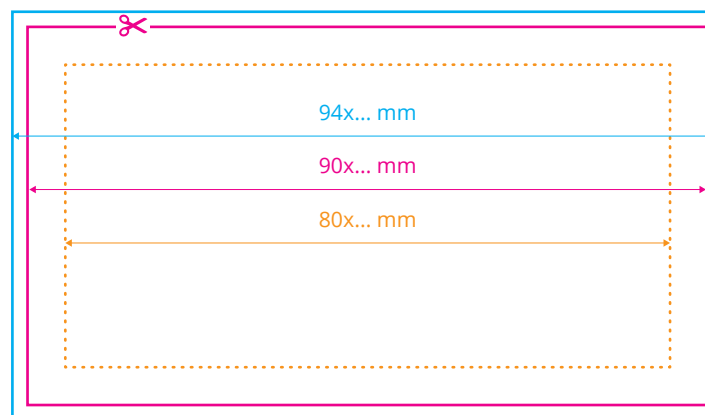
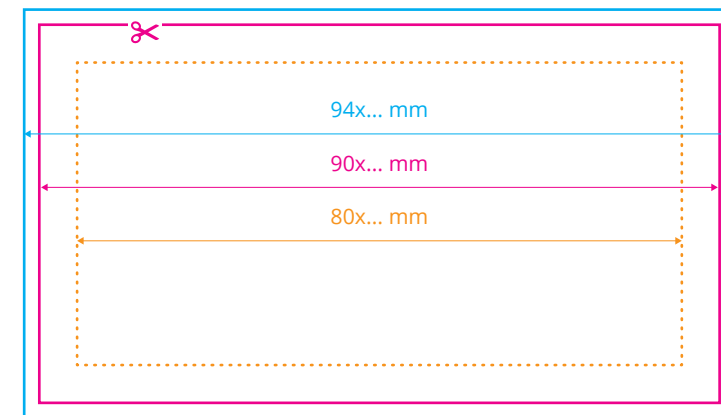
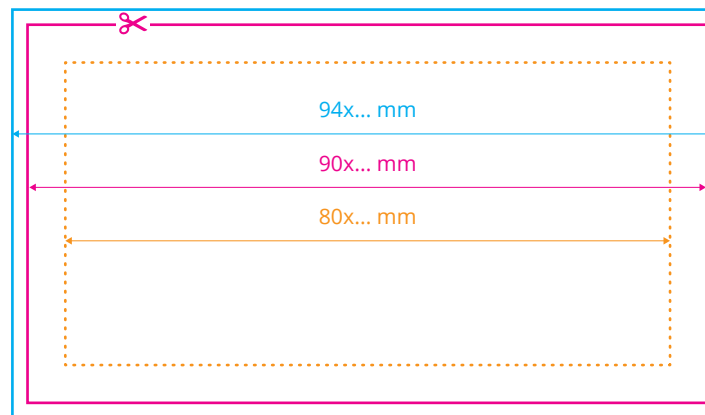

◆ Dla nadruku bocznego należy zachować format zgodny z zamówieniem.

Przykładowo:

dla wysokości **4 cm** (400 kartek)
należy zachować format **9 cm x 4 cm**

dla wysokości **5 cm** (500 kartek)
należy zachować format **9 cm x 5 cm**
itp.

(Proszę pamiętać o spadach 2 mm i marginesie wewnętrznym 5 mm).

Podobną zasadę należy zachować dla pozostałych wysokości.

Opcje personalizacji kostki reklamowej:

W przypadku pytań związanych z pozostałymi parametrami druku, specyficznymi dla danego produktu, prosimy o kontakt:



530 937 037



grafik@notapress.pl

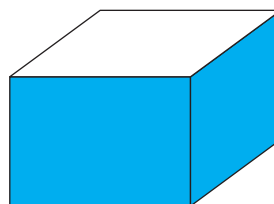

Nadruk boczny

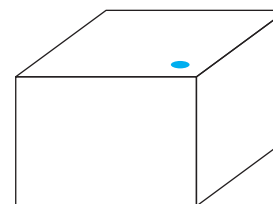

Otwór na długopis lub ołówek

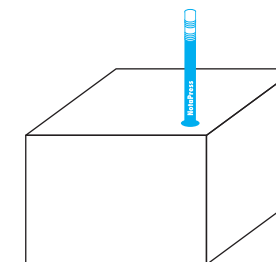

Ołówek z opcją graweru
Dołączony do kostki

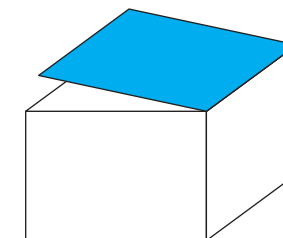

Górna karteczka / kartonik

Oznaczenia:

 **Format netto**
format docelowy otrzymany po przycięciu

 **Format brutto**
format netto powiększony o spód

 **Margines wewnętrzny**
margines oznacza obszar, w którym powinny zawierać się istotne informacje, takie jak logo czy teksty

◆ Dla nadruku bocznego należy zachować format zgodny z zamówieniem.

Przykładowo:

dla wysokości **4 cm** (400 kartek)
należy zachować format **8 cm x 4 cm**

dla wysokości **5 cm** (500 kartek)
należy zachować format **8 cm x 5 cm**
itp.

(Proszę pamiętać o spadach 2 mm i marginesie wewnętrznym 5 mm).

Podobną zasadę należy zachować dla pozostałych wysokości.

W przypadku pytań związanych z pozostałymi parametrami druku, specyficznymi dla danego produktu, prosimy o kontakt:



530 937 037



grafik@notapress.pl

boki

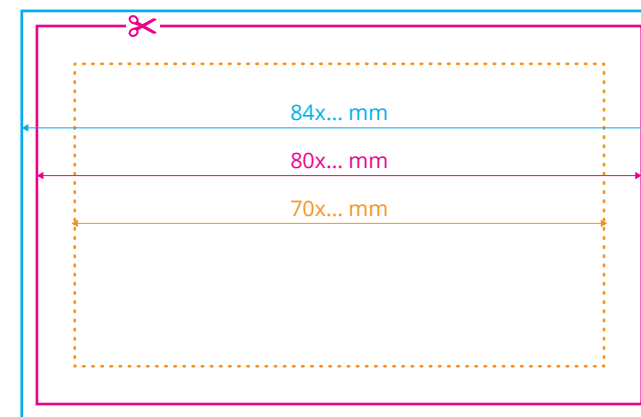
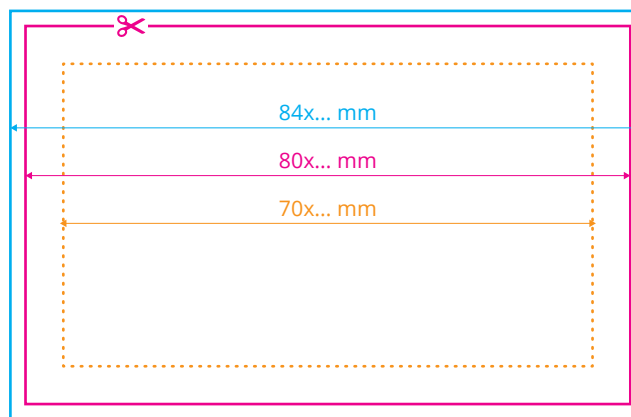
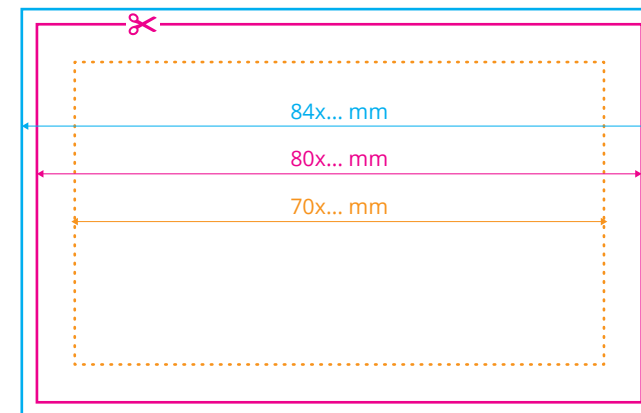
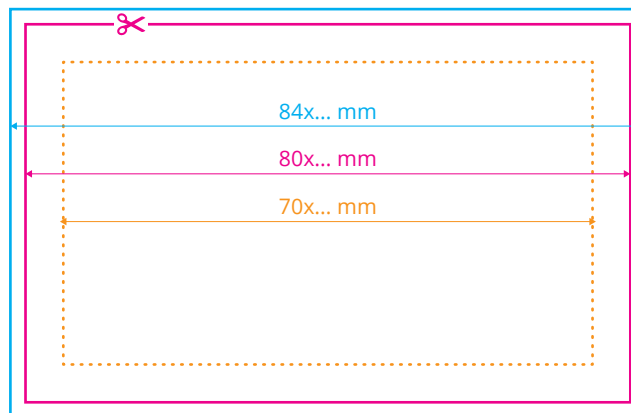

Opcje personalizacji kostki reklamowej:

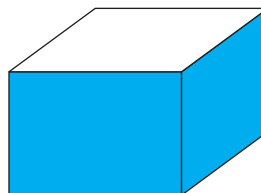

Nadruk boczny

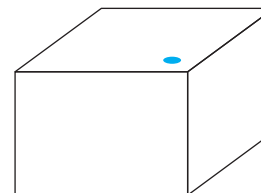

Otwór na długopis lub ołówek

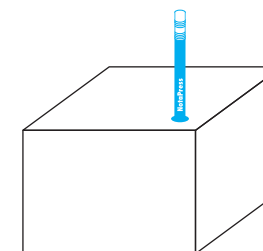

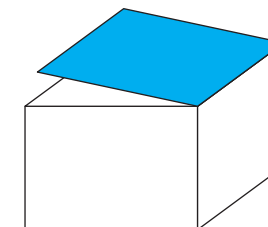

Ołówek z opcją graweru
Dołączony do kostki



Górna karteczka / kartonik

Oznaczenia:

-  **Format netto**
format docelowy otrzymany po przycięciu
-  **Format brutto**
format netto powiększony o spód
-  **Margines wewnętrzny**
margines oznacza obszar, w którym powinny zawierać się istotne informacje, takie jak logo czy teksty

- ◆ Dla nadruku bocznego należy zachować format zgodny z zamówieniem.

Przykładowo:

dla wysokości **4 cm** (400 karetek)
należy zachować format **7 cm x 4 cm**

dla wysokości **5 cm** (500 karetek)
należy zachować format **7 cm x 5 cm**
itp.

(Proszę pamiętać o spadach 2 mm i marginesie wewnętrznym 5 mm).

Podobną zasadę należy zachować dla pozostałych wysokości.

boki

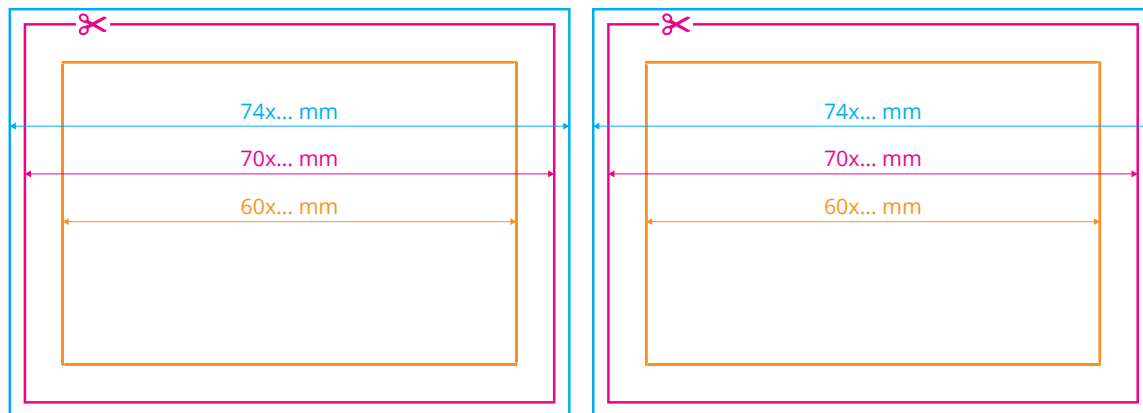
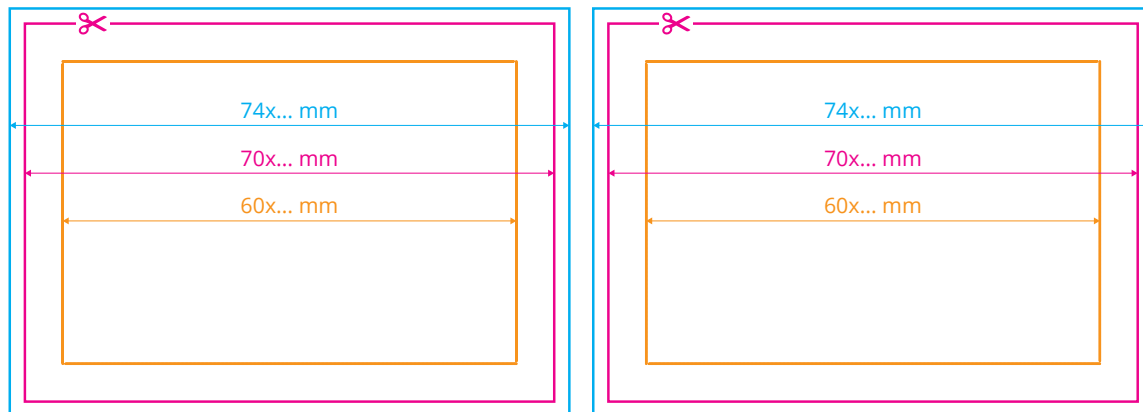

Opcje personalizacji kostki reklamowej:

W przypadku pytań związanych z pozostałymi parametrami druku, specyficznymi dla danego produktu, prosimy o kontakt:



530 937 037



grafik@notapress.pl

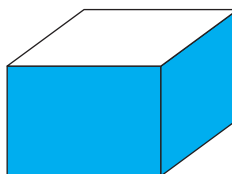

Nadruk boczny

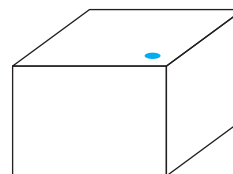

Otwór na długopis lub ołówek

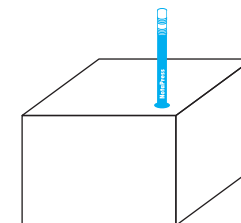

Ołówek z opcją graweru
Dołączony do kostki

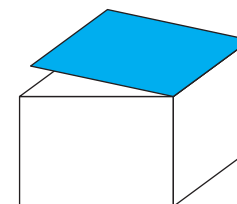

Górna
karteczka / kartonik